

関東選抜大会 [男子60kg級] 2024/9/29

選手名	年	学校名				選手名	年	学校名
中村	2年	足立学園	1			桶谷	2年	国士館
戸田	2年	東海大学菅生	2	1-14		加藤	2年	修徳
大野	1年	本郷	3	1-1	1-38	岡崎	1年	城北
代田	1年	明大中野	4			杉山	1年	日本大学第三
星山	1年	国士館	5	1-15		浅野	1年	明大中野
笹原	2年	東京電機大学	6	1-2	1-52	吉井	2年	成城学園
河原	2年	正則学園	7			関	2年	都立石神井
笹原	2年	大東一	8	1-16		宮本	2年	東京電機大学
石川	2年	駒込	9	1-3	1-39	杉山	2年	筑波大附属
町田	1年	八王子学園八王子	10			安谷屋	1年	日大一
森屋	2年	岩倉	11	1-17		半田	1年	日本学園
八峠	1年	東海大高輪台	12	1-4	1-59	菊池	2年	都立東大和南
塚崎	2年	都立杉並工科	13			岡本	2年	工学院大学附属
櫻井	1年	墨田川	14	2-16		松本	1年	正則学園
山内	2年	都立多摩工科	15	2-1	2-40	吉田	1年	都立田無
仲宗根	2年	日本学園	16			鈴木	2年	都立杉並工科
田中	1年	工学院大学附属	17	2-17		吉澤	1年	岩倉
服部	1年	城北	18	2-2	2-54	野口	2年	日体大荏原
木口	2年	日本大学第三	19			石川	2年	足立学園
深海	1年	日体大荏原	20	2-18		阿久津	1年	國學院久我山
安達	2年	筑波大附属	21	2-3	2-41	鈴木	1年	明星
岸川	1年	修徳	22			薄井	1年	東海大高輪台
今野	2年	都立田無	23	2-19		府川	2年	拓殖大学第一
吉田	2年	成城学園	24	2-4		安河内	1年	武蔵野

《第3代表決定戦①》

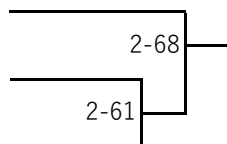

《第3代表決定戦②》

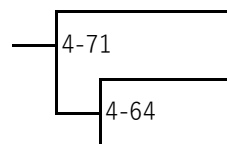

関東選抜大会 [男子66kg級] 2024/9/29

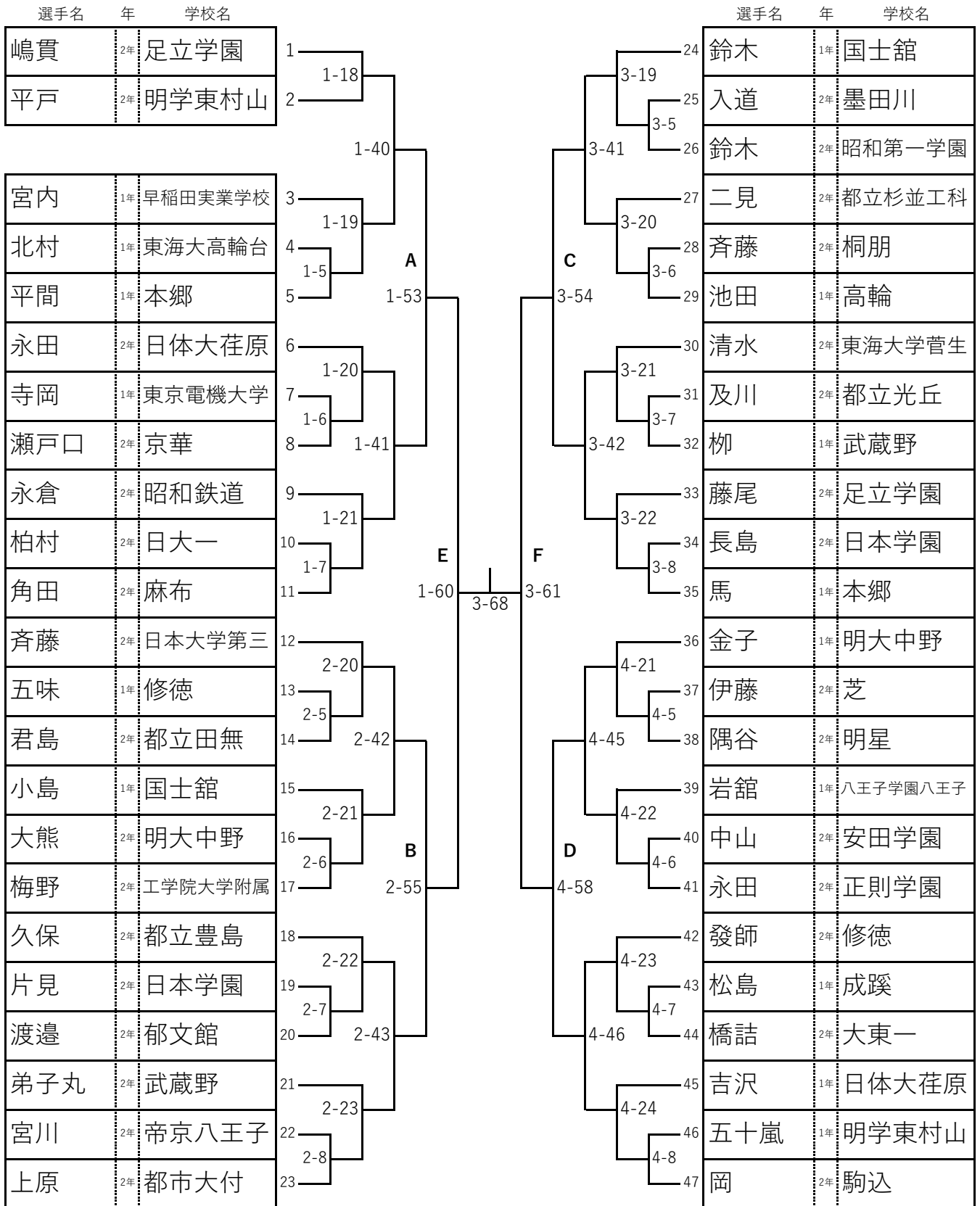

《第3代表決定戦①》

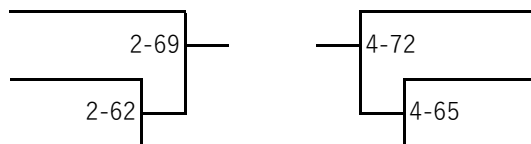

《第3代表決定戦②》

関東選抜大会 [男子73kg級] 2024/9/29

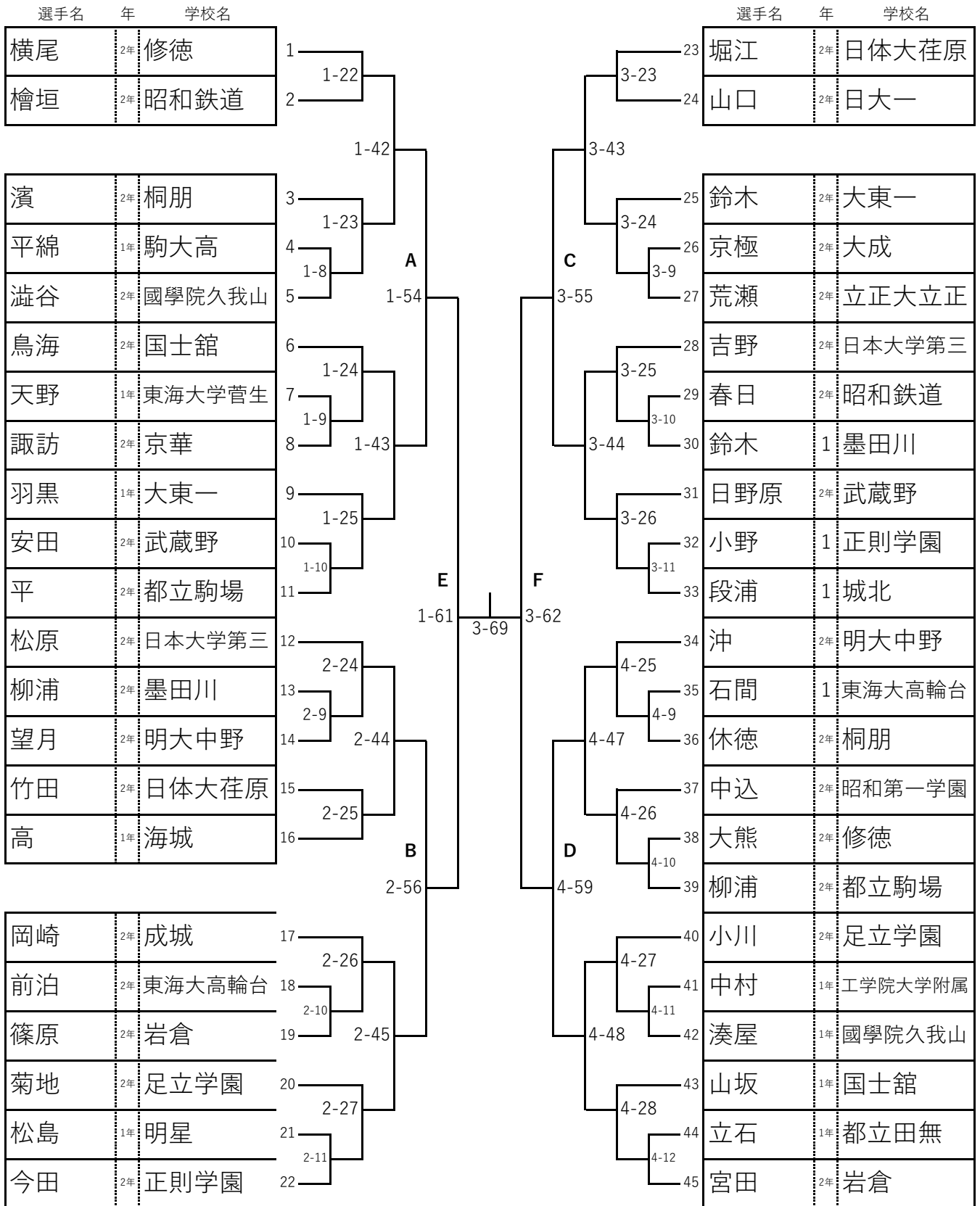

《第3代表決定戦①》

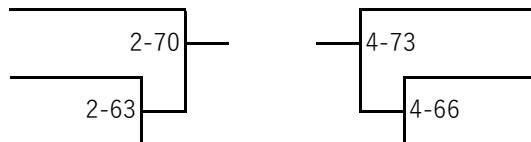

《第3代表決定戦②》

関東選抜大会 [男子81kg級] 2024/9/29

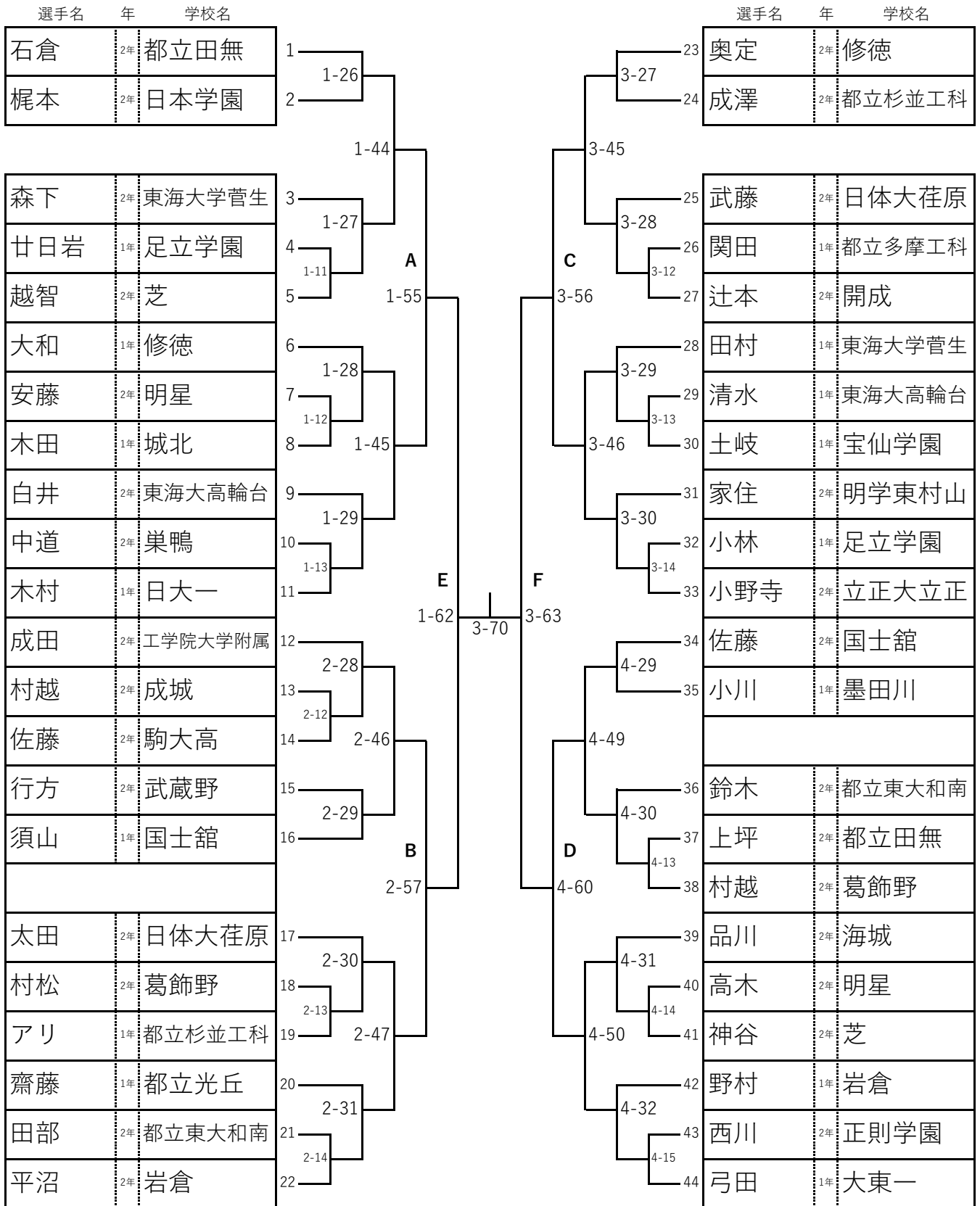

関東選抜大会 [男子90kg級] 2024/9/29

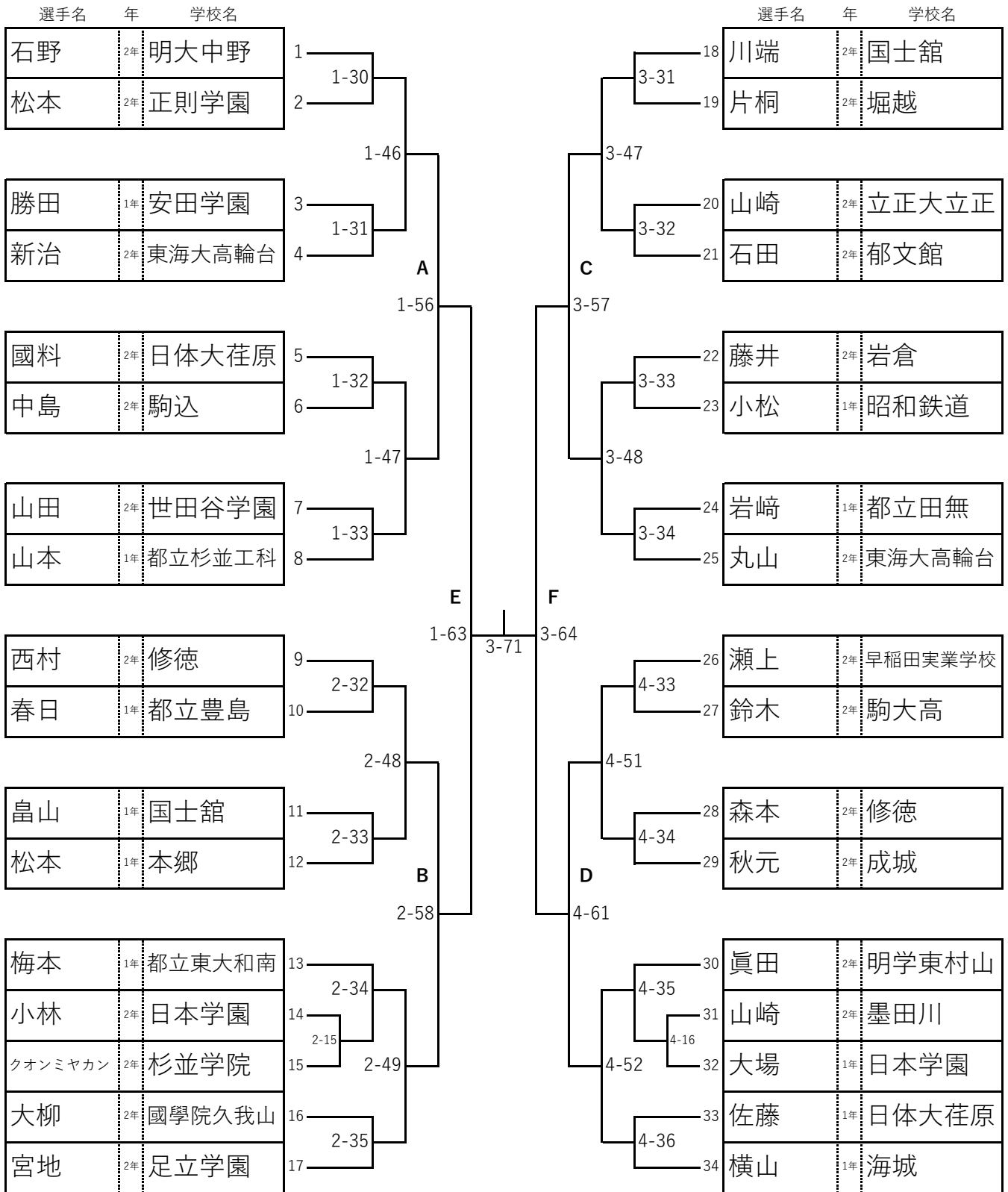

《第3代表決定戦①》

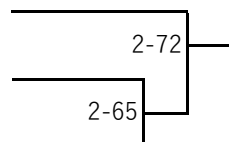

《第3代表決定戦②》

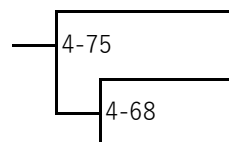

関東選抜大会 [男子100kg級] 2024/9/29

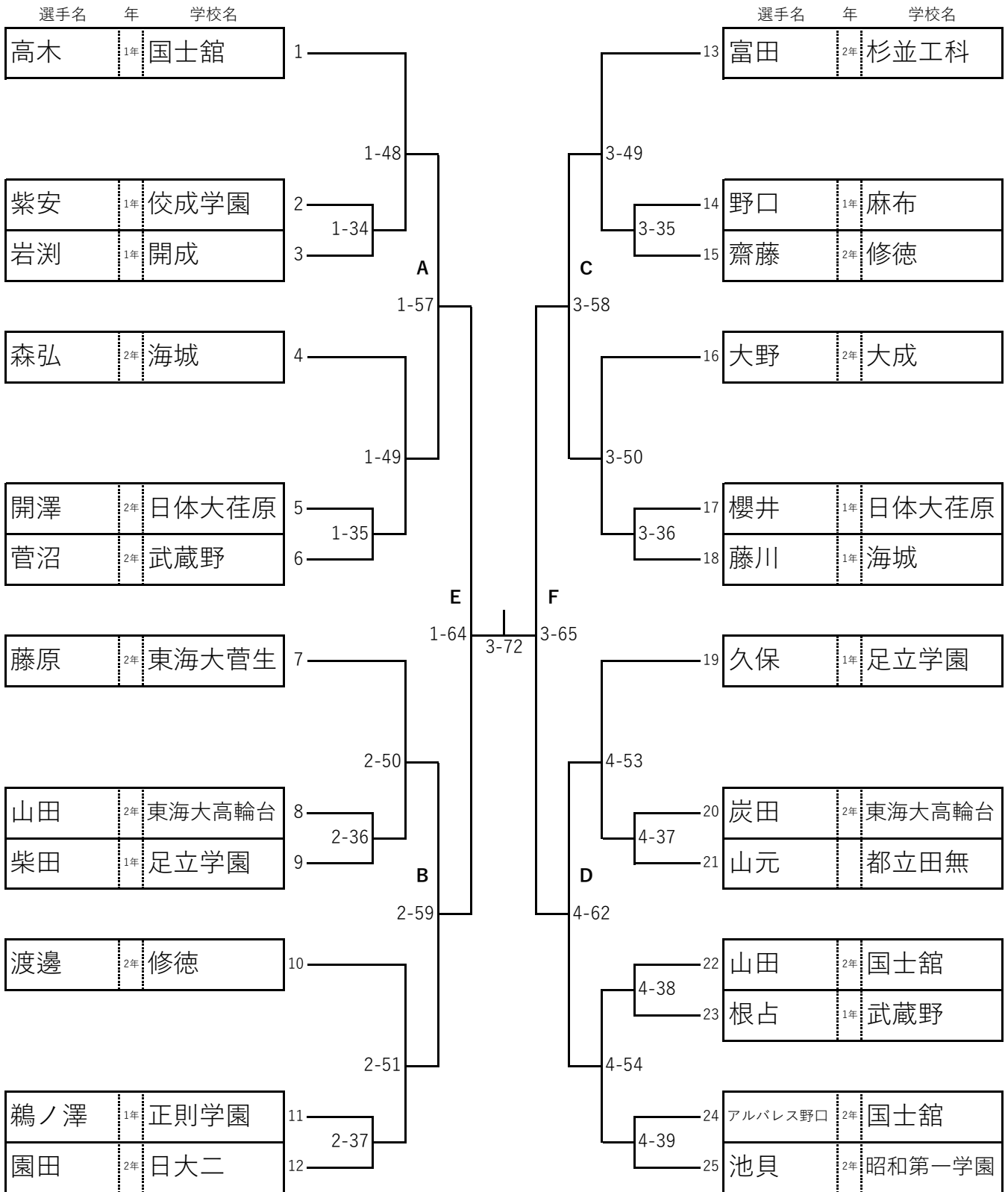

《第3代表決定戦①》

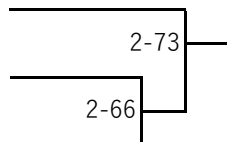

《第3代表決定戦②》

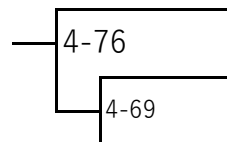

関東選抜大会 [男子100kg超級] 2024/9/29

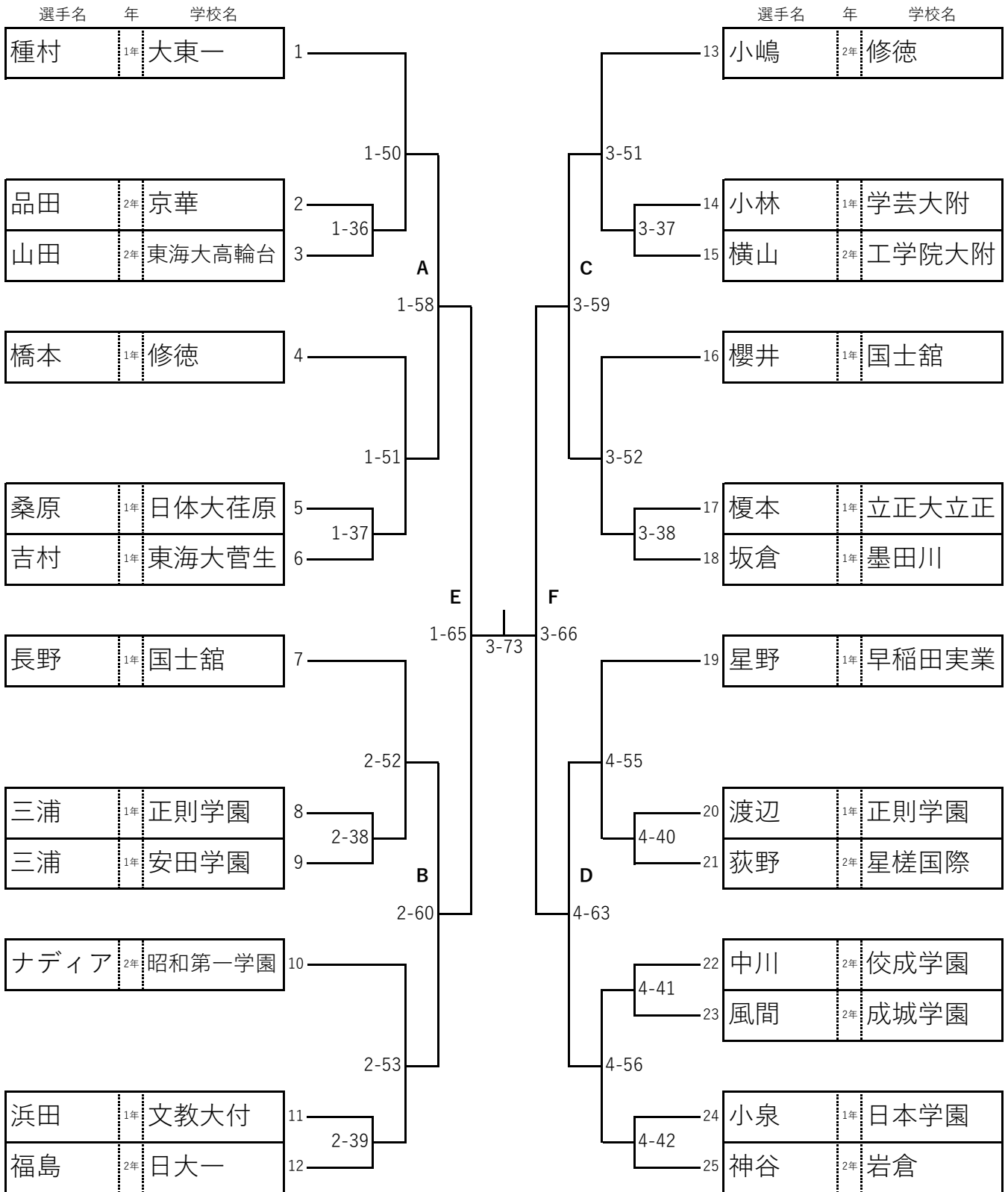

《第3代表決定戦①》

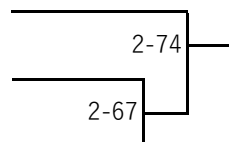

《第3代表決定戦②》

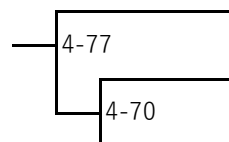

関東選抜大会 [女子48kg級] 2024/9/29



関東選抜大会 [女子52kg級] 2024/9/29

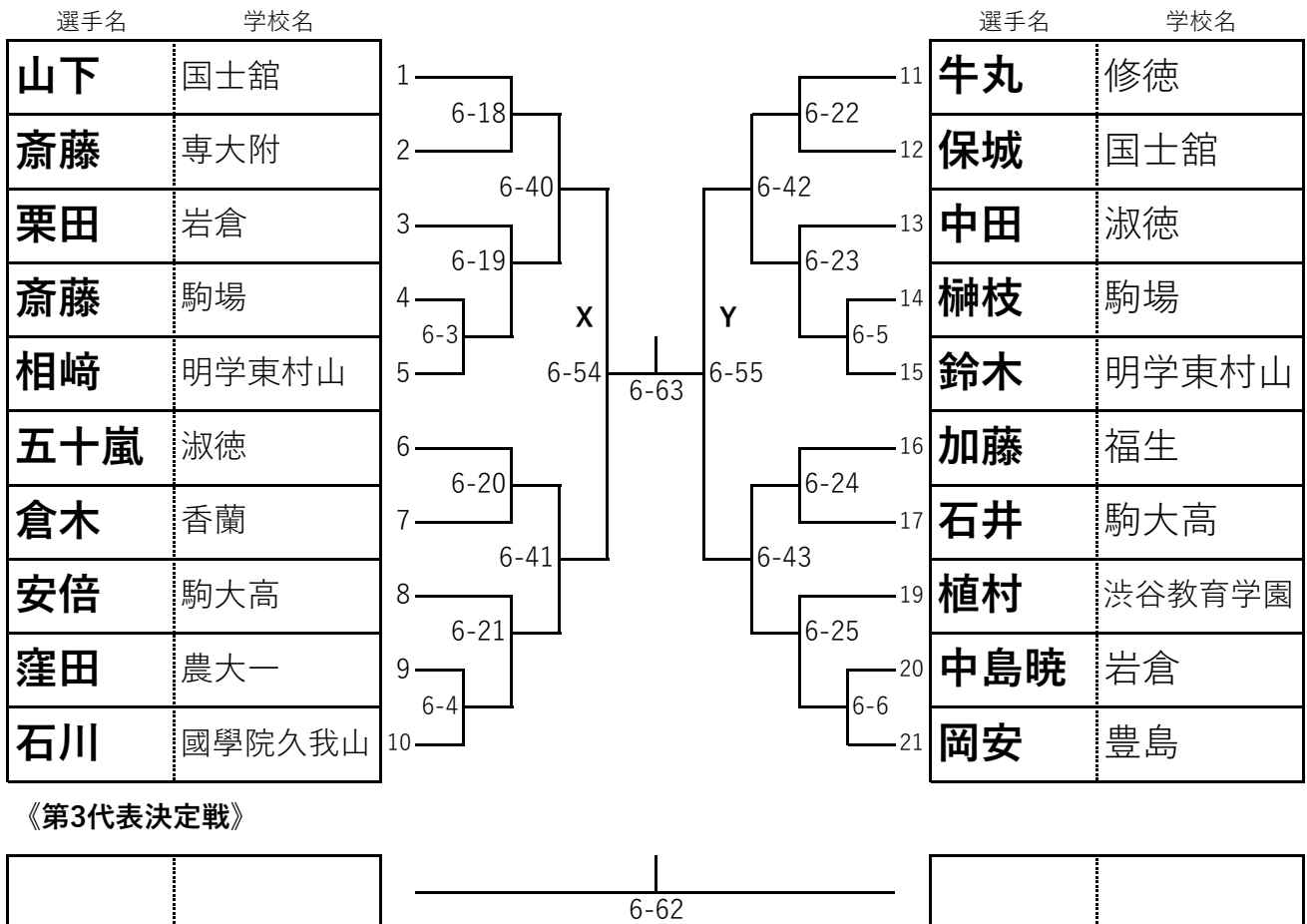

関東選抜大会 [女子57kg級] 2024/9/29



関東選抜大会 [女子63kg級] 2024/9/29

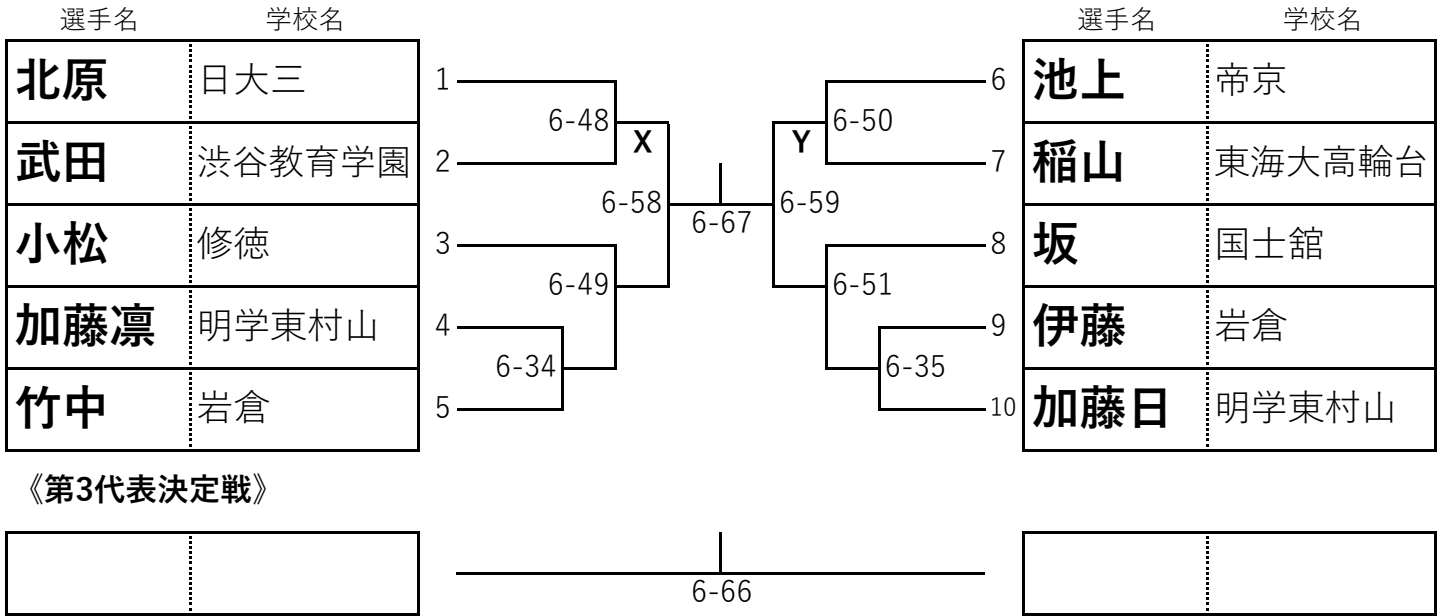

関東選抜大会 [女子70kg級] 2024/9/29

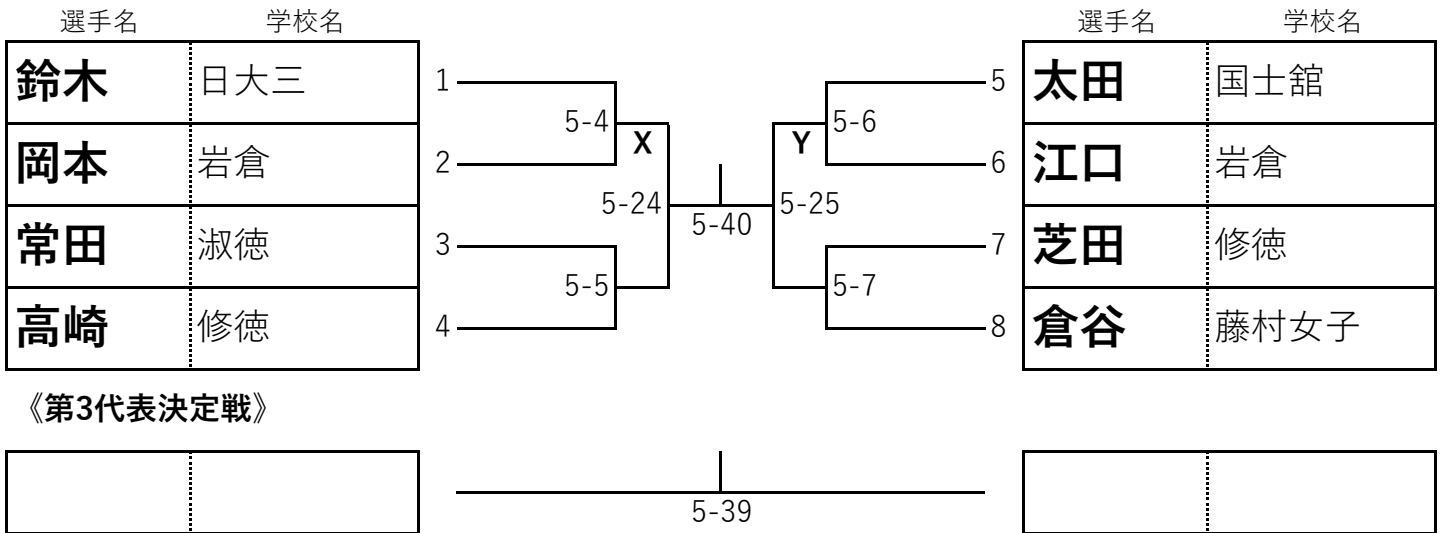

学年別 [男子3学年・66kg] 2024/9/29

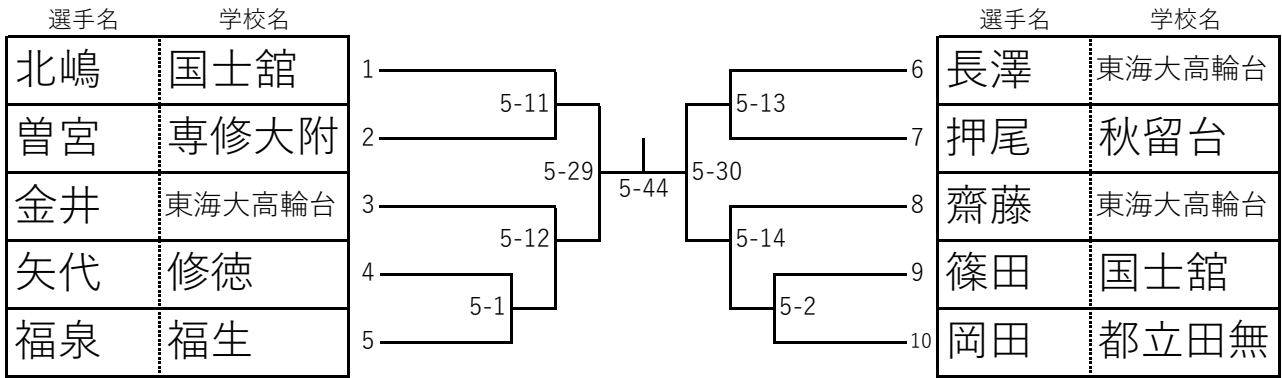

学年別 [男子3学年・81kg] 2024/9/29

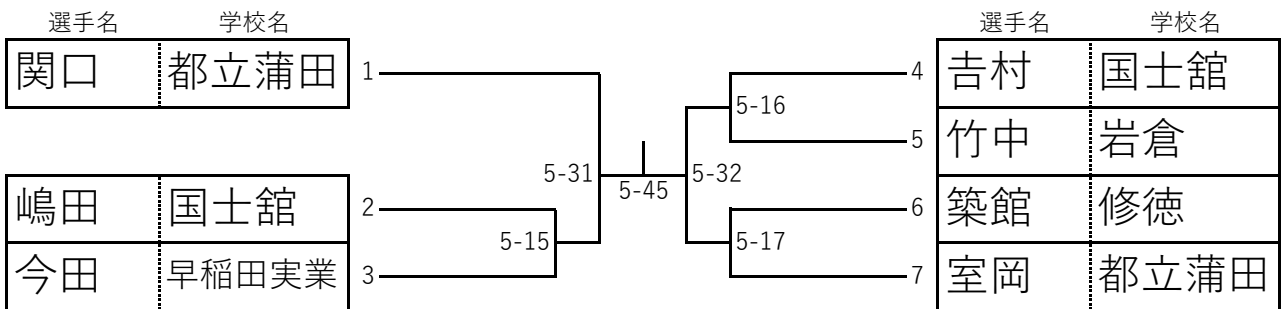

学年別 [男子3学年・81kg超] 2024/9/29

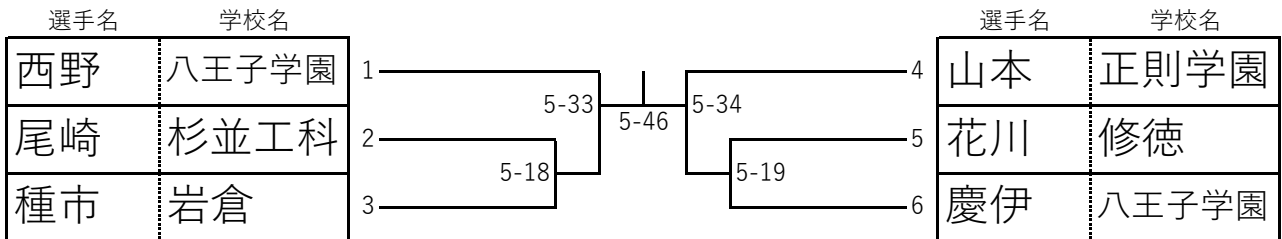

学年別 [女子3学年・57kg] 2024/9/29

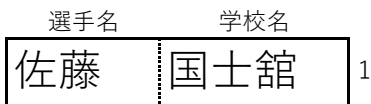

学年別 [女子3学年・57kg超] 2024/9/29

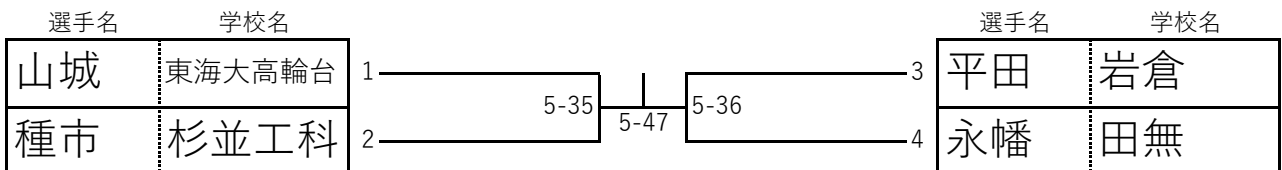

学年別 [男子3学年・団体] 2024/9/29

