

第71回東京都高等学校総合体育大会柔道競技大会 兼
第75回全国高等学校総合体育大会柔道競技大会東京都予選会

60kg級

優勝	国士館	鈴木琉斗
第2位	日大一	安谷屋銀正
第3位	修徳	小見川波大
第3位	足立学園	平野礼修
第5位	足立学園	奥悠晴
第5位	杉並工科	井田結翔
第5位	国士館	百瀬光真
第5位	東海大高輪台	薄井崇介

66kg級

優勝	国士館	桶谷陽南斗
第2位	修徳	鈴木聖空
第3位	足立学園	村上蔵之介
第3位	修徳	岸川凌介
第5位	駒場	深澤光
第5位	東海大高輪台	北村周
第5位	足立学園	柴崎皇輝
第5位	早稲田実業	宮内聡治郎

73kg級

優勝	東海大高輪台	石間道生
第2位	足立学園	安江優太郎
第3位	正則学園	山崎煌心
第3位	日体大荏原	吉谷紀樂
第5位	早稲田実業	服部丞喬
第5位	修徳	五味蒼空
第5位	修徳	福田駿心
第5位	安田学園	跡部慧悟

81kg級

優勝	国士館	畠山彪
第2位	修徳	大和大成
第3位	安田学園	大西将生
第3位	足立学園	市井天慳
第5位	武蔵野	小林陸
第5位	東海大高輪台	清水大成
第5位	正則学園	小野優志
第5位	岩倉	野村奏楽

90kg級

優勝	国士館	高橋迅
第2位	国士館	大平一楽
第3位	安田学園	勝田琉之介
第3位	修徳	星國聖
第5位	城西大城西	馬場皓大
第5位	足立学園	柴田蒼生
第5位	工学院	川畑遼真
第5位	武蔵野	松本壮太

100kg級

優勝	足立学園	久保智暉
第2位	日体大荏原	櫻井飛鳥
第3位	国士館	糟谷大梧
第3位	国士館	高木幌平
第5位	早稲田実業	小高桜慶
第5位	修徳	永田蕾雅
第5位	日体大荏原	横内心岬
第5位	修徳	岩下涼

100kg超級

優勝	国士館	長野慎大
第2位	国士館	櫻井翼
第3位	正則学園	渡邊弘亮
第3位	工学院	三川チャズ
第5位	修徳	渡邊郁翔
第5位	早稲田実業	星野聖翔
第5位	岩倉	種市司
第5位	日体大荏原	松田瑛太

第71回東京都高等学校総合体育大会柔道競技大会 兼
第75回全国高等学校総合体育大会柔道競技大会東京都予選会

48kg級

優勝	渋谷教育学園	外山葉乃
第2位	修徳	川嶋歩稀
第3位	藤村女子	関川ヤングバラッド恵咲
第3位	帝京	石井柚貴
第5位	駒大高	篠原美咲
第5位	淑徳	石川まひる
第5位	修徳	秋山恋華
第5位	藤村女子	堀越未夏

52kg級

優勝	国士館	山下奈々
第2位	淑徳	嶋貫ゆず
第3位	修徳	田中歩佳
第3位	渋谷教育学園	川上優奈
第5位	淑徳	神保英音
第5位	日大三	池野愛
第5位	東海大高輪台	中園晴子
第5位	藤村女子	八木侗早子

57kg級

優勝	渋谷教育学園	芳垣理乃
第2位	国士館	宮宇地菜未
第3位	修徳	小柴愛梨奈
第3位	修徳	花川歩子
第5位	帝京	池上風香
第5位	淑徳	泉百香
第5位	淑徳	横野雫
第5位	東海大高輪台	井上和音

63kg級

優勝	淑徳	加藤歌桜
第2位	修徳	小松愛南
第3位	淑徳	三浦千佳
第3位	国士館	坂明音
第5位	国士館	小室さくら
第5位	藤村女子	新城美海
第5位	岩倉	竹中涼夏
第5位	修徳	村越のんの

70kg級

優勝	国士館	友田幸葵
第2位	渋谷教育学園	武田桃佳
第3位	修徳	高崎夏々乃
第3位	藤村女子	倉谷咲
第5位	修徳	齋藤麗美

78kg級

優勝	渋谷教育学園	武田優希
第2位	国士館	太田莉瑚

78kg超級

優勝	渋谷教育学園	澤明音
第2位	岩倉	渋谷絆
第3位	国士館	阿部瑠梨華

各階級の優勝者は、令和8年8月6日～10日に和歌山ビッグホール（和歌山県）で開催される全国高等学校総合体育大会近畿大会に出場します。東京都の代表として頑張る選手たちへ、温かい声援をお願いいたします。

インターハイ [60kg級]

2026/5/16(土)東京武道館

選手名	学校名		選手名	学校名
鈴木	国士館	1	代田	明大中野
安河内	武蔵野	2	半田	明大世田谷
冨田	早稲田実業	3	並木	帝京八王子
田中	工学院	4	平野	足立学園
浅見	田無	5	山田	拓大一
小林	安田学園	6	足立	豊島
行野	明大中野	7	杉本	八王子学園
牧野	日大三	8	加藤	修徳
松本	正則学園	9	平濱	日体大荏原
奥	足立学園	10	百瀬	国士館
稲垣	農大一	11	宮下	昭和鉄道
和栗	明学東村山	12	萩原	郁文館
町田	八王子学園	13	安谷屋	日大一
大地	東海大高輪台	14	岡崎	城北
大竹	東京成徳	15	田中	明大明治
井田	杉並工科	16	黒川	日大三
望月	岩倉	17	持溝	駒場
宮崎	東大和南	18	齋藤	明学東村山
小見川	修徳	19	薄井	東海大高輪台
古井	城北	20	神山	工学院
小林	駒大高	21	櫻井	墨田川
秋草	駒場	22	松本	本郷
妹尾	拓大一	23	吉澤	岩倉
大野	本郷	24	白崎	正則学園

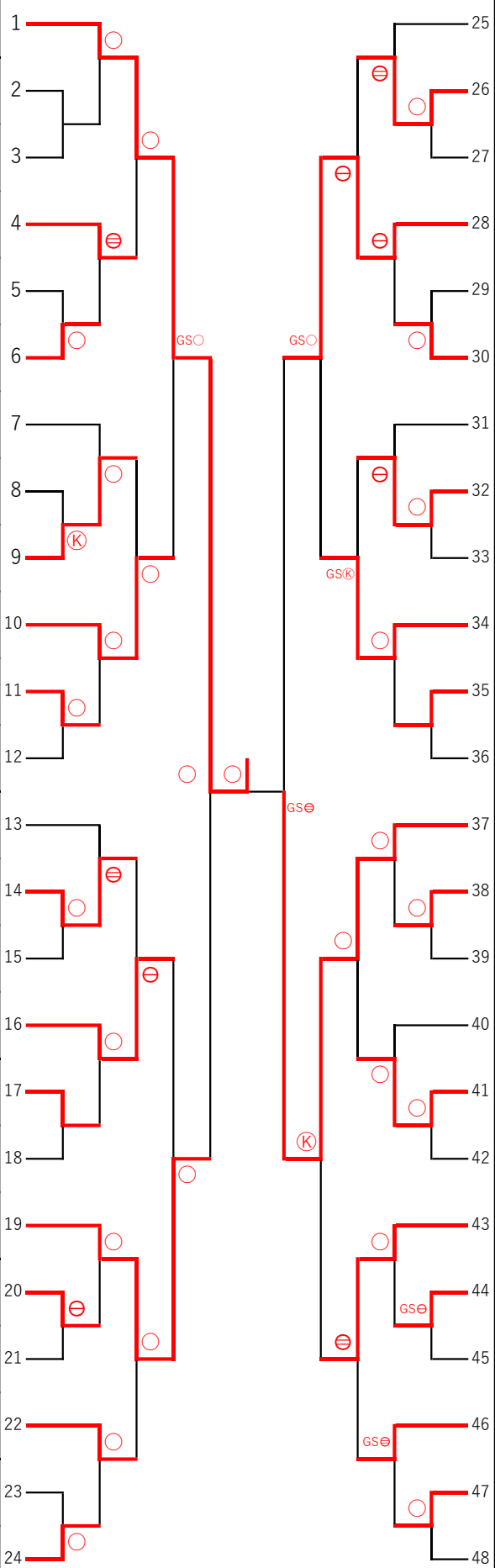

インターハイ [66kg級]

2026/5/16(土)東京武道館

選手名	学校名		選手名	学校名
三田	明大中野	1	柴崎	足立学園
加藤	成蹊	2	加藤	明学東村山
蒔田	高輪	3	矢野	明大世田谷
深澤	駒場	4	向井	八王子学園
稲葉	日大一	5	吉沢	日体大荏原
戸田	日大三	6	千葉	葛飾野
鈴木	修徳	7	桶谷	国土舘
有馬	正則学園	8	山崎	東海大菅生
平間	本郷	9	吉田	田無
今井	八王子学園	10	小椋	城北
内藤	海城	11	安田	武蔵野
長島	安田学園	12	松島	成蹊
金子	国土舘	13	宮内	早稲田実業
有田	城北	14	佐藤	岩倉
古塩	大成	15	大房	正則学園
村上	足立学園	16	斎藤	東海大高輪台
高宮城	工学院	17	福田	学習院
瀧川	農大一	18	橋本	安田学園
坂本	早稲田実業	19	小川	明大中野
増田	武蔵野	20	村山	駒場
牧本	明学東村山	21	飯塚	工学院
羽黒	大東一	22	岸川	修徳
北村	東海大高輪台	23	加藤	日大三
中島	岩倉	24	河上	中大杉並
		25		
		26		
		27		
		28		
		29		
		30		
		31		
		32		
		33		
		34		
		35		
		36		
		37		
		38		
		39		
		40		
		41		
		42		
		43		
		44		
		45		
		46		
		47		
		48		

インターハイ [73kg級]

2026/5/16(土)東京武道館

選手名	学校名		選手名	学校名
服部	早稲田実業	1	安江	足立学園
小谷	農大一	2	田村	東海大菅生
馬	本郷	3	小林	城北
岩瀬	杉並工科	4	小島	国士舘
山口	安田学園	5	清水	田無
馬場	日体大荏原	6	並木	武蔵野
津田	足立学園	7	浅野	明大中野
段浦	城北	8	平綿	駒大高
宮地	桐朋	9	山本	日大三
石間	東海大高輪台	10	中村	工学院
杉山	日大三	11	福田	修徳
大迫	江北	12	田中	正則学園
金子	明大中野	13	吉谷	日体大荏原
天野	東海大菅生	14	菅井	岩倉
吉田	駒大高	15	弓田	大東一
五味	修徳	16	大塚	海城
須山	国士舘	17	岩舘	八王子学園
小松	田無	18	鈴木	墨田川
山崎	正則学園	19	村岡	早稲田実業
佐藤	武蔵野	20	千葉	明学東村山
大仁田	昭和第一学園	21	工藤	科学技術学園
吉田	工学院	22	跡部	安田学園
石部	海城	23	新井	東海大高輪台
齋藤	筑波大附	24	古谷	明星

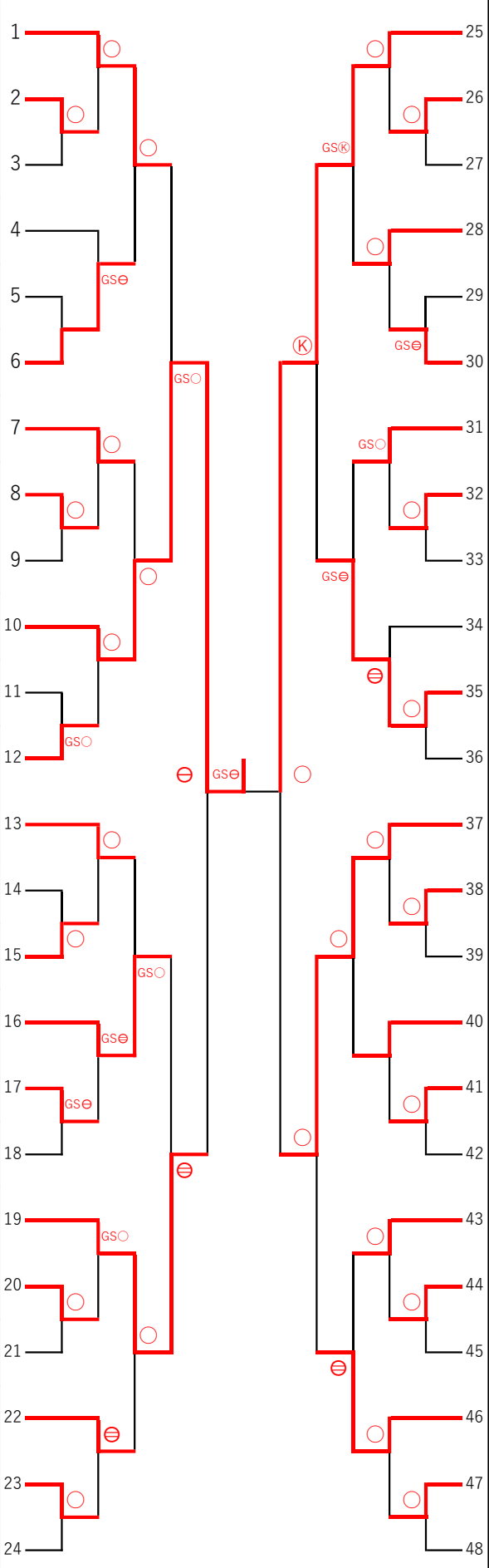

インターハイ [81kg級]

2026/5/16(土)東京武道館

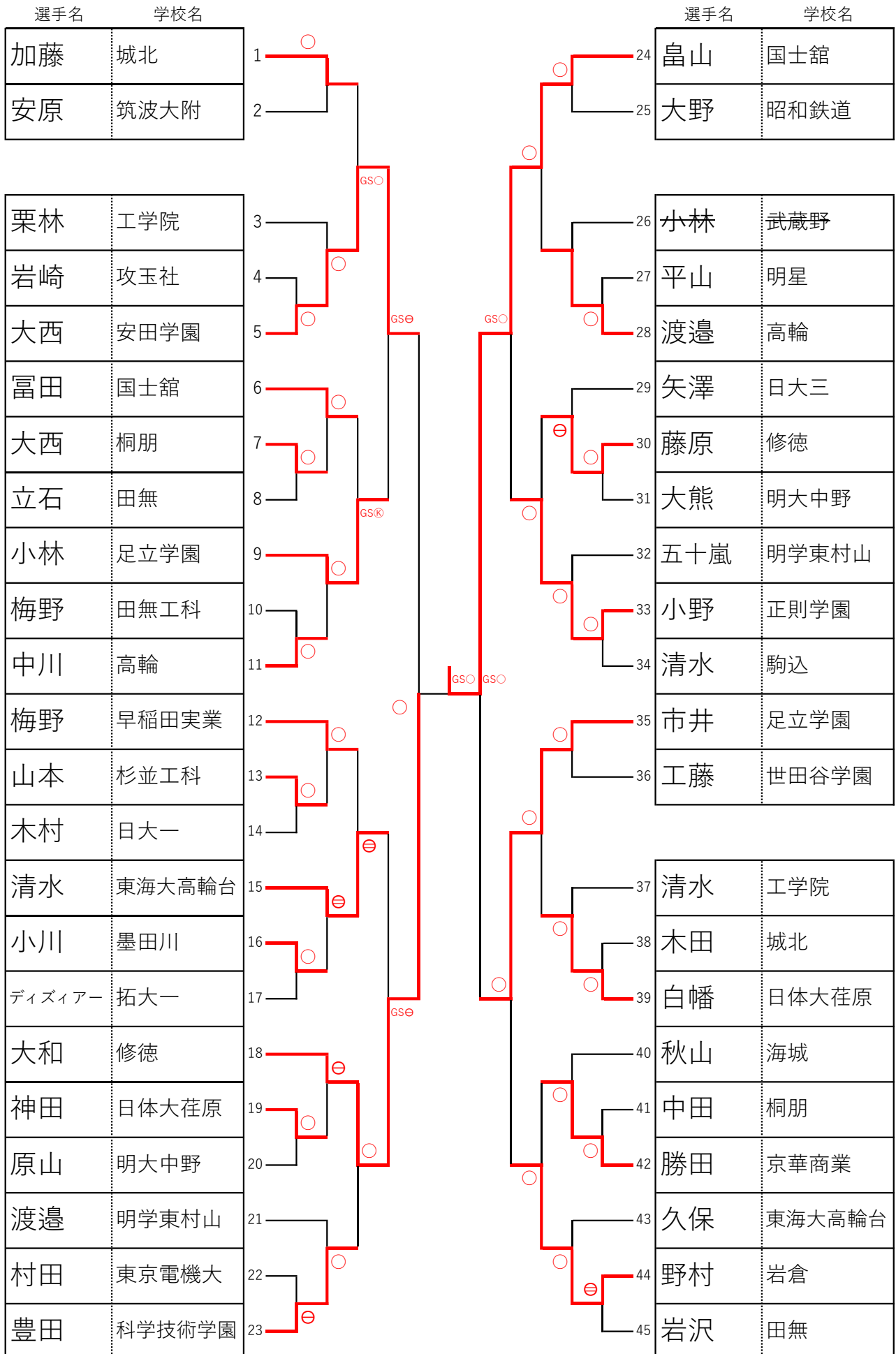

インターハイ [90kg級]

2026/5/16(土)東京武道館

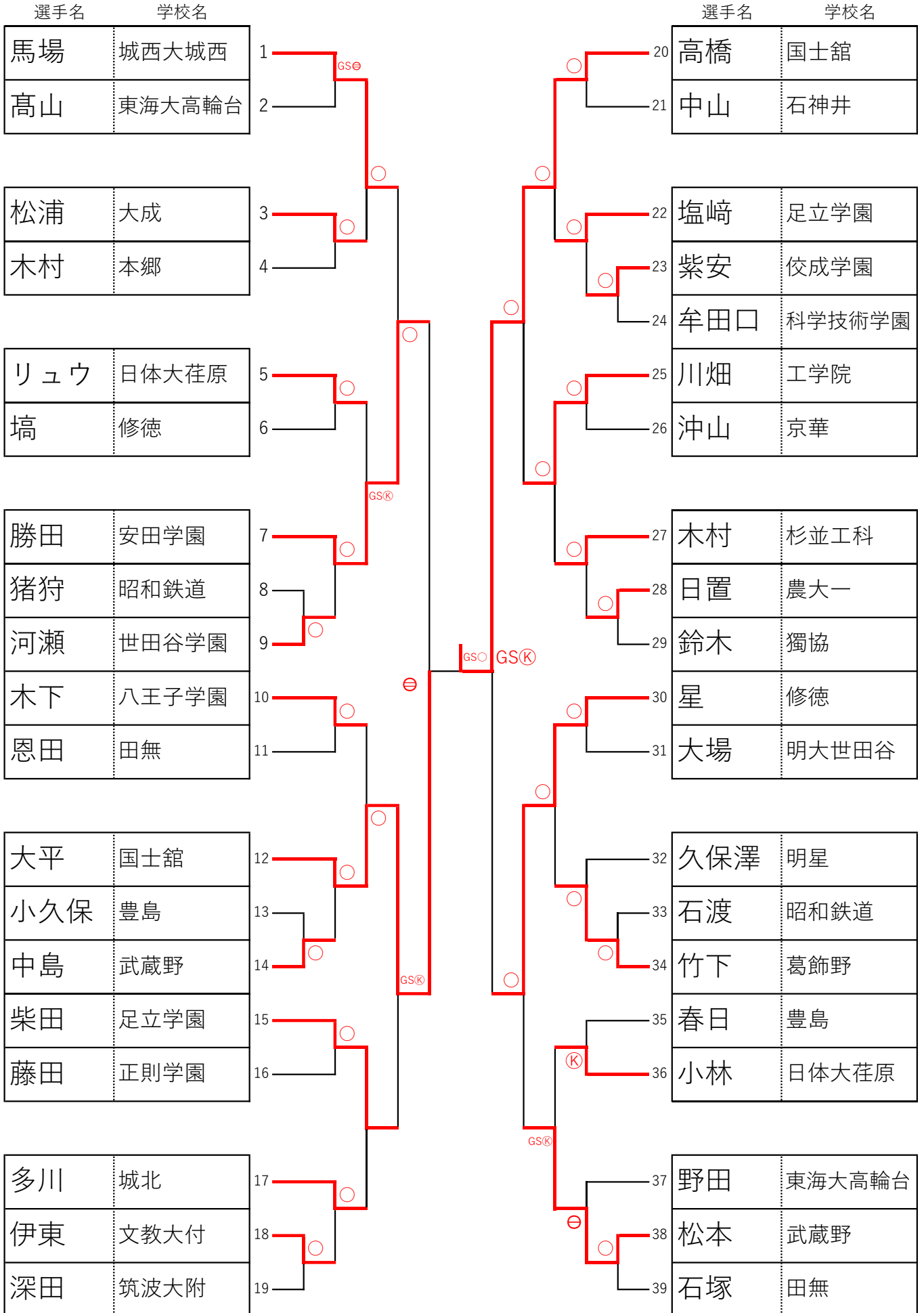

インターハイ [100kg級]

2026/5/16(土)東京武道館

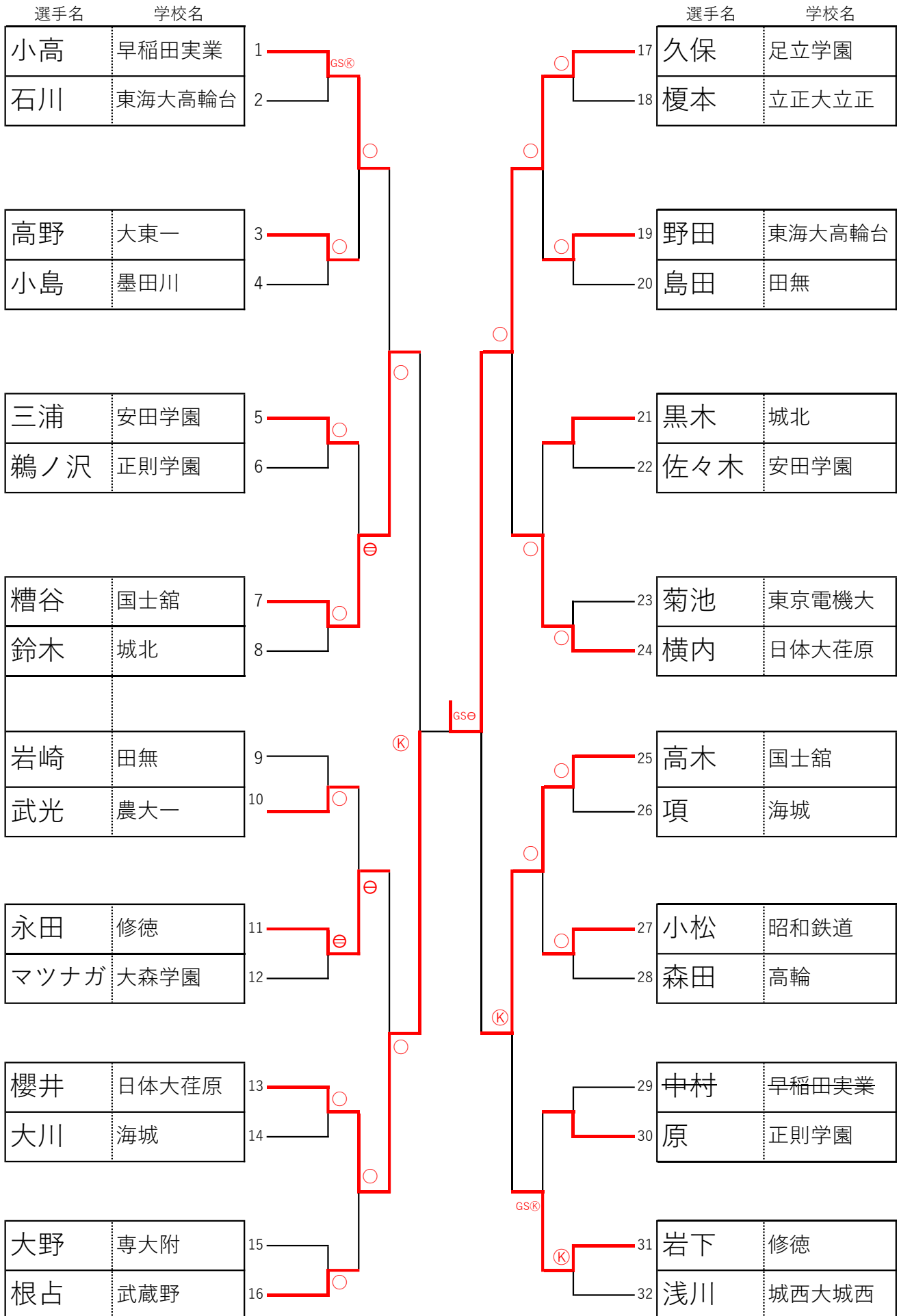

インターハイ [100kg超]

2026/5/16(土)東京武道館

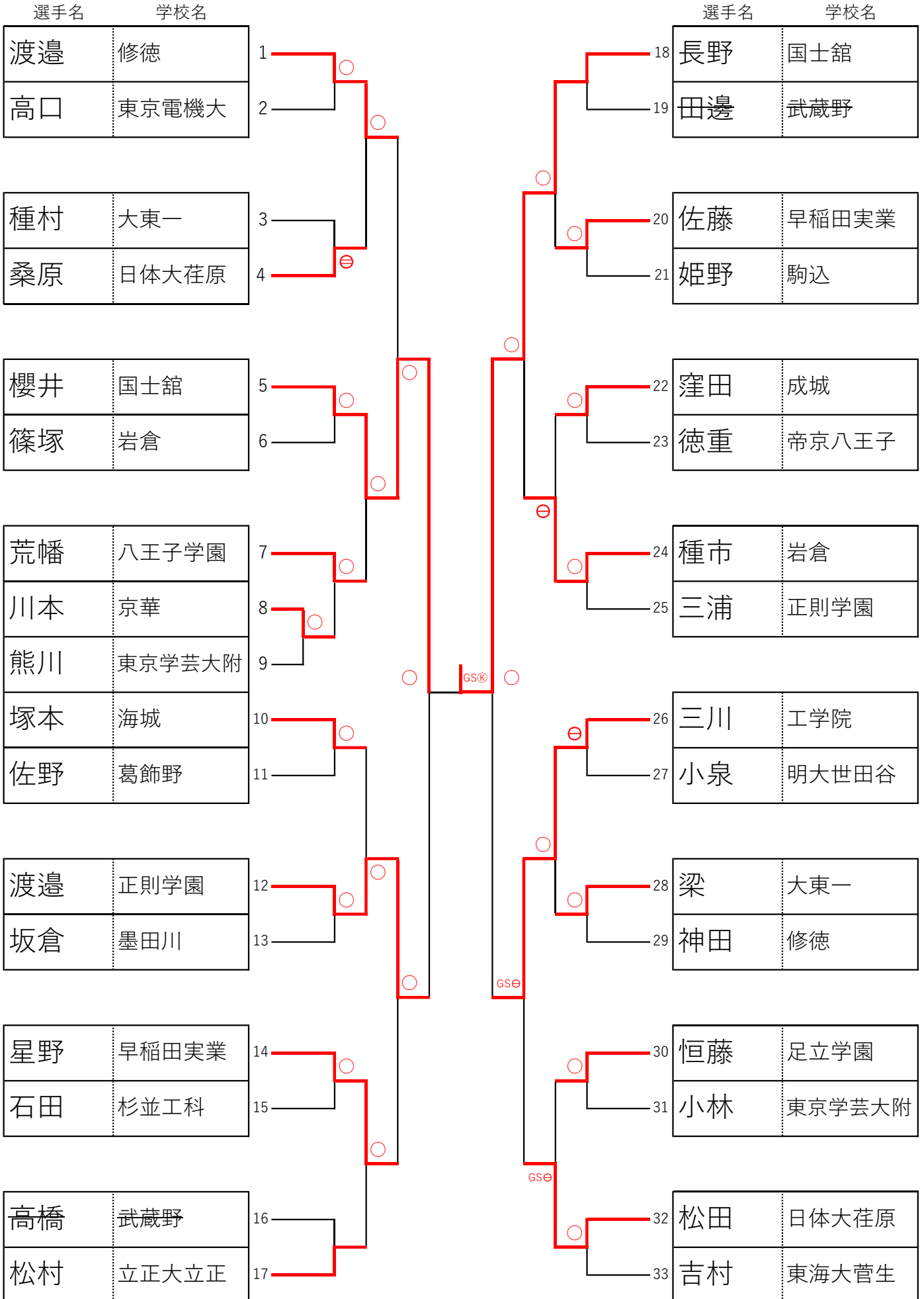

インターハイ [48kg級]

2026/5/16(土)東京武道館

選手名	学校名		選手名	学校名
関川ヤングパレット	藤村女子	1	外山	渋谷教育学園
村松花	岩倉	2	仲宗根	淑徳
玉井	豊島	3	金崎	明大明治
篠原	駒大高	4	秋山	修徳
朝日	明学東村山	5	滝澤	日大三
江口	明大明治	6	榊枝	豊島
川嶋	修徳	7	石井	帝京
小田	八王子学園	8	江崎	拓大一
			成岡	小石川
石川	淑徳	9	堀越	藤村女子
前橋	筑波大附	10	高橋	墨田川
養田	拓大一	11	笠置	明学東村山

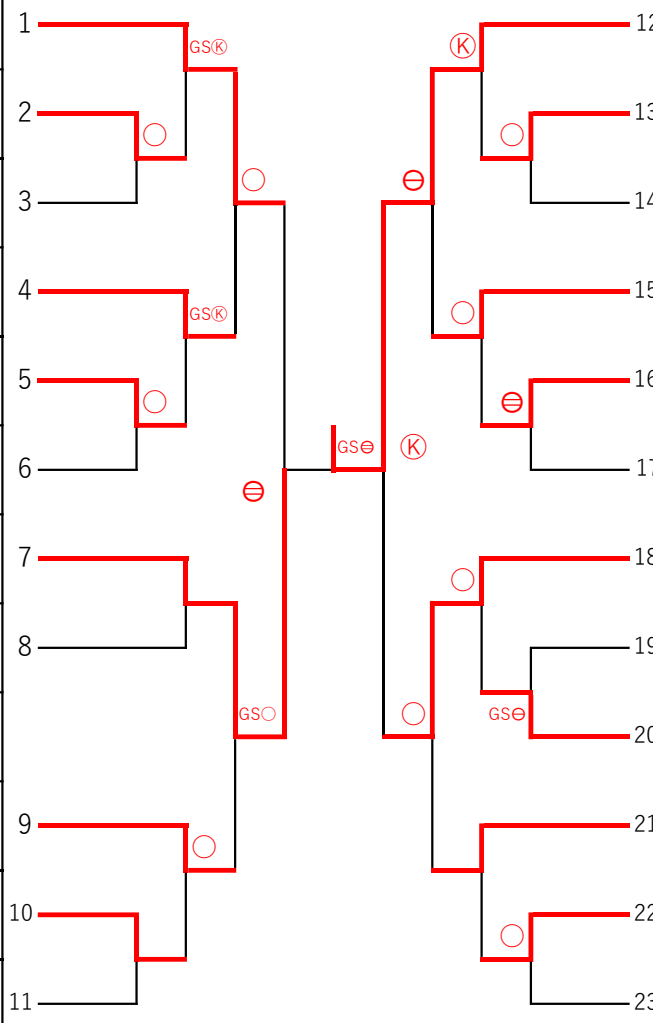

インターハイ [52kg級]

2026/5/16(土)東京武道館

選手名	学校名				選手名	学校名
山下	国士館	1		16	嶋貫	淑徳
塩谷	駒込	2		17	根布	日大三
川崎	大成	3		18	西日	葛飾野
神保	淑徳	4		19	菅原	墨田川
浅岡	葛飾野	5		20	森谷	大成
中西	明大明治	6		21	中園	東海大高輪台
松井	駒場	7		22	岡野谷	明大明治
田中	修徳	8		23	八木	藤村女子
佐々木	東海大高輪台	9		24	五十嵐	農大一
鈴木	明学東村山	10		25	鈴木	岩倉
木村	八王子学園	11		26	斎藤	駒場
池野	日大三	12		27	川上	渋谷教育学園
島本	筑波大附	13		28	新谷	筑波大附
上樂	農大一	14		29	中澤	明学東村山
田中	石神井	15		30	渡部	修徳

インターハイ [57kg級]

2026/5/16(土)東京武道館

選手名	学校名		選手名	学校名
黒田	日大三	1	芳垣	渋谷教育学園
内村	田無	2	畑	帝京八王子
田口	東科大科技	3	泰川	岩倉
池上	帝京	4	宇都宮	専大附
宮宇地	国土館	5	横野	淑徳
西	拓大一	6	土方	駒場
中島	岩倉	7	李	東大和南
國廣	豊島学院	8	難波	国土館
渡邊	東大和南	9	長谷山	明学東村山
泉	淑徳	10	花川	修徳
大嶋	大成	11	内田	駒大高
小澤	中大杉並	12	浦本	帝京
高木	成城学園	13	小俣	拓大一
小柴	修徳	14	田島	葛飾野
四ツ目	東海大高輪台	15	岡本	藤村女子
竝木	藤村女子	16	関	農大一
窪田	農大一	17	井上	東海大高輪台
相崎	明学東村山	18	東	筑波大附
			小松	豊島学院

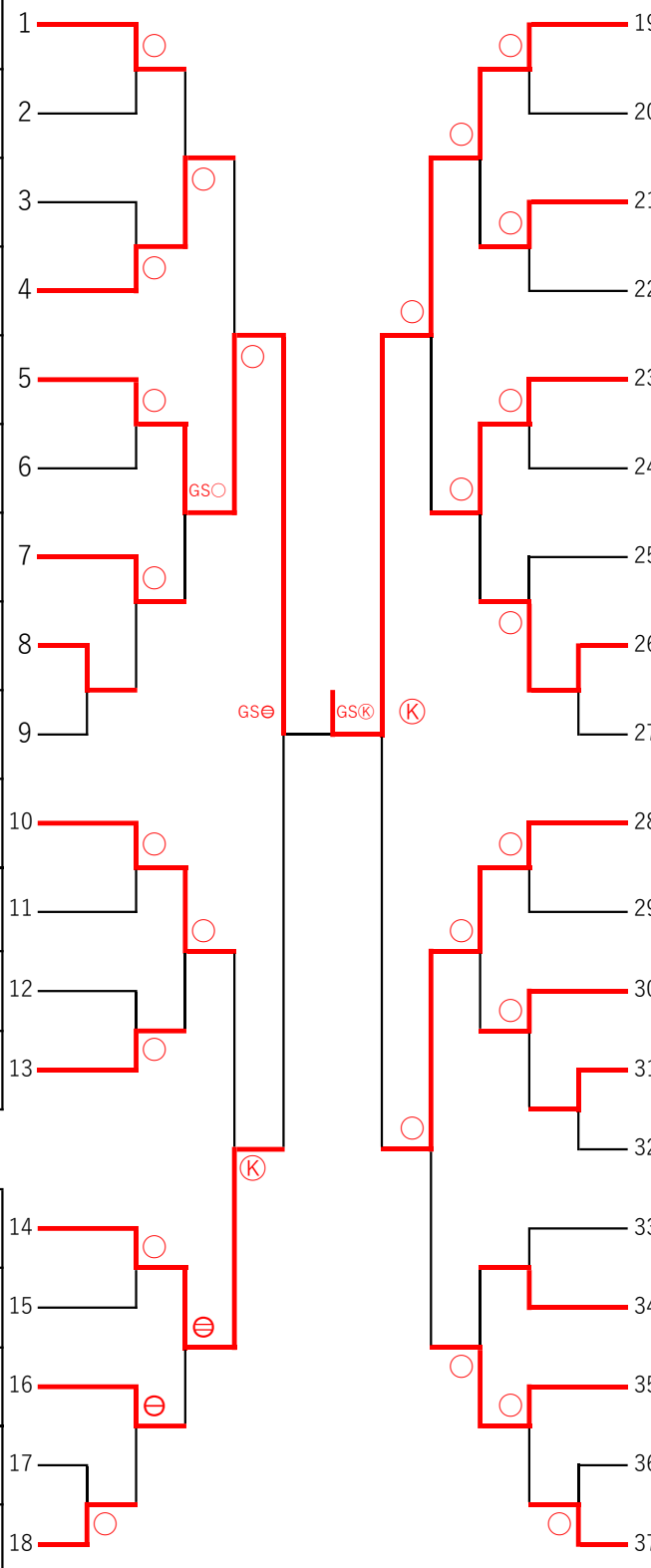

インターハイ [63kg級]

2026/5/16(土)東京武道館

選手名	学校名	選手名	学校名	
小松	修徳	1	坂	国土館
小室	国土館	2	藤原	帝京
島田	帝京	3	竹中	岩倉
新城	藤村女子	4	加藤	淑徳
稲山	東海大高輪台	5	星	東科大科技
三浦	淑徳	6	村越	修徳
村松み	岩倉	7	加藤	明学東村山

インターハイ [70kg級]

2026/5/16(土)東京武道館

選手名	学校名	選手名	学校名	
杉本	淑徳	1	友田	国土館
武田桃	渋谷教育学園	2	宮部	東海大高輪台
江口	岩倉	3	齋藤	修徳
高崎	修徳	4	倉谷	藤村女子
田中	国土館	5	坂本	立正大立正

インターハイ [78kg級]

2026/5/16(土)東京武道館

選手名	学校名	選手名	学校名	
武田優	渋谷教育学園	1	藤田	淑徳
石道	国土館	2	太田	国土館

インターハイ [78kg超]

2026/5/16(土)東京武道館

選手名	学校名	選手名	学校名		
澤	渋谷教育学園	1	3	渋谷	岩倉
飯田	修徳	2	4	阿部	国土館
			5	荒井	修徳